



Gebrauchsanweisung

Air for Life

BRINK

Air for Life

1

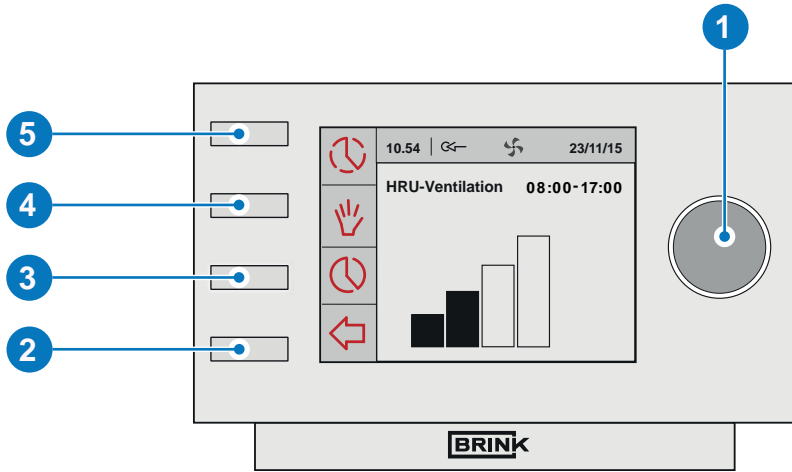

2

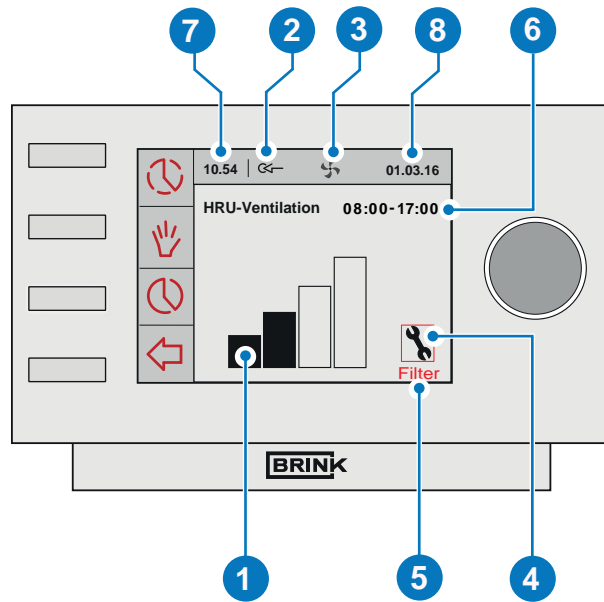

3

	1
	2
	3

4

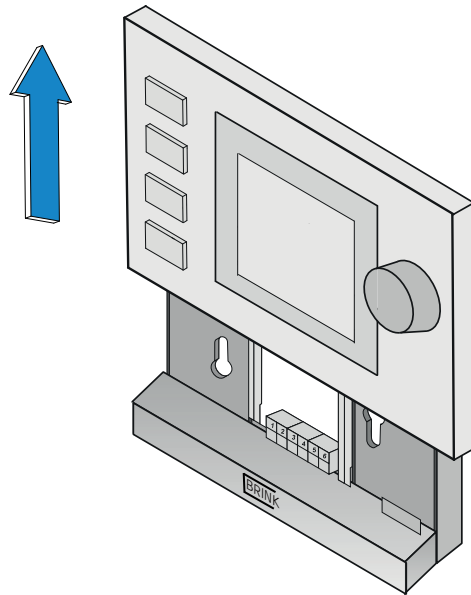

5

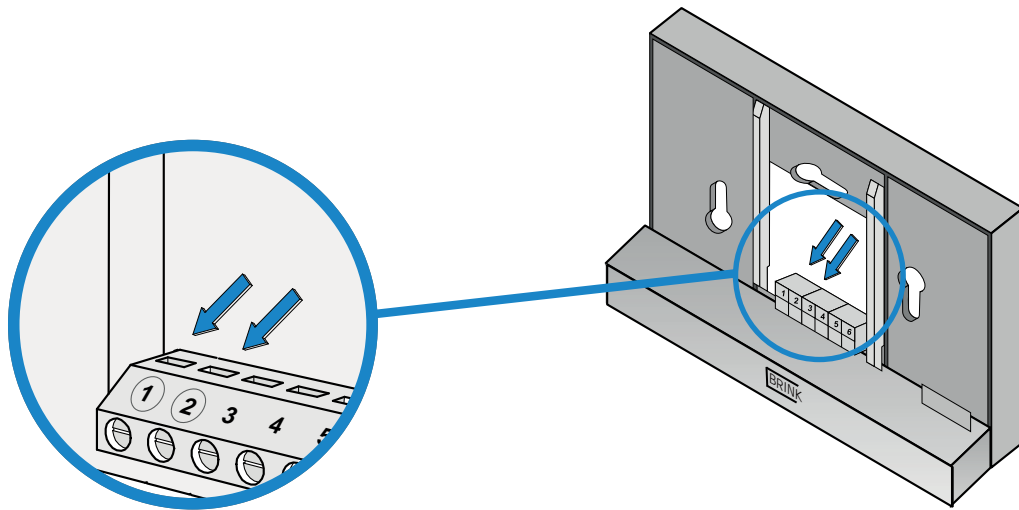

6

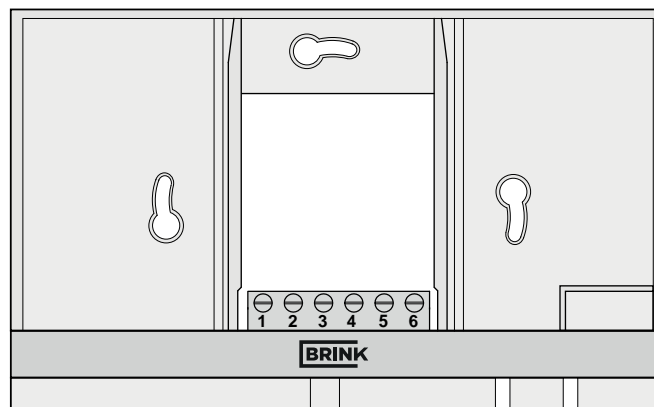

7

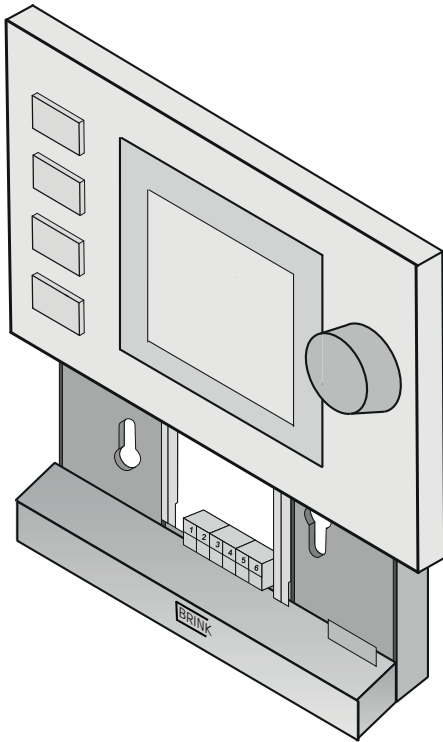
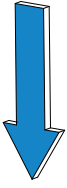

> ± 25 sec

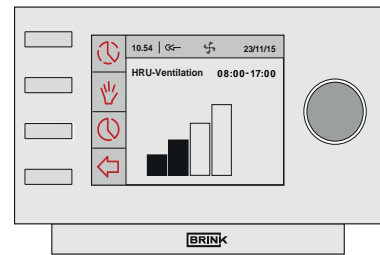

8

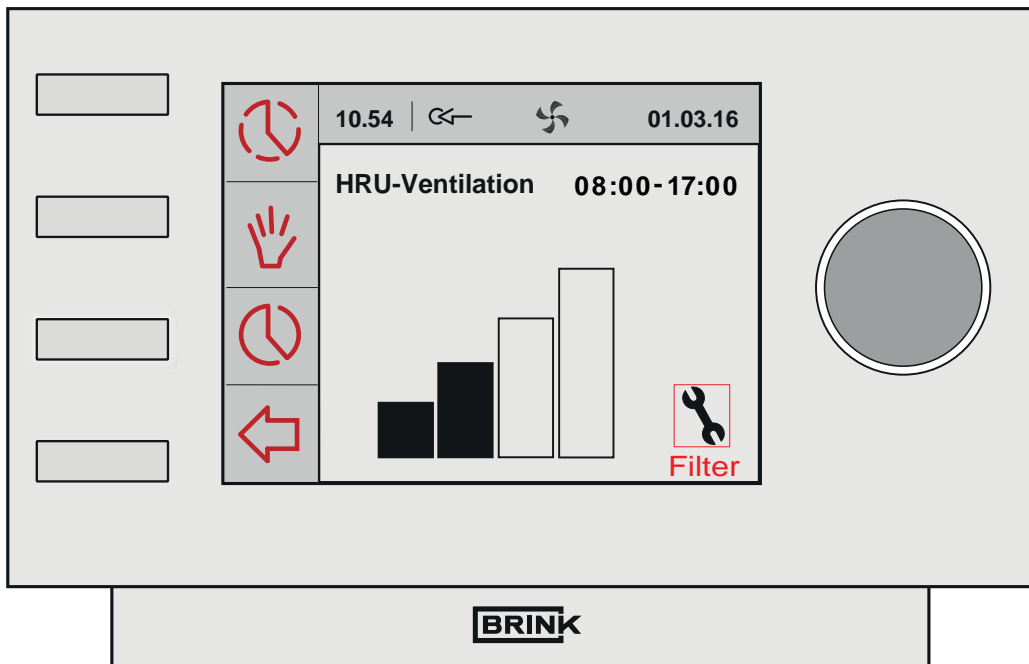

9

A

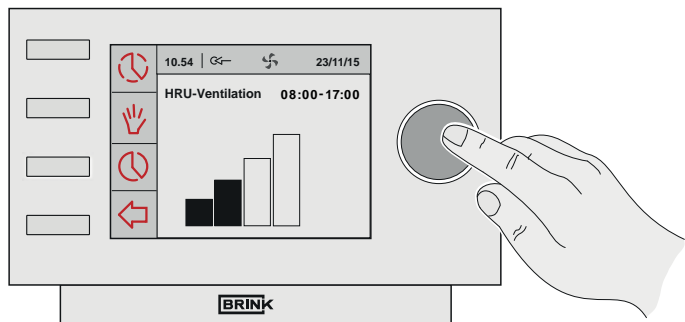

MAIN SCREEN

B

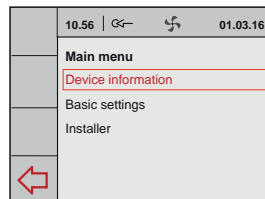

MAIN MENU

10

Filterreset

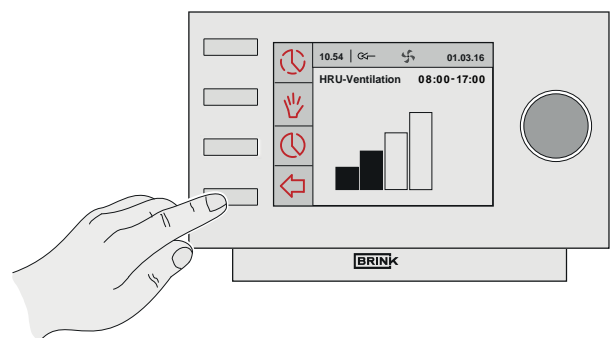
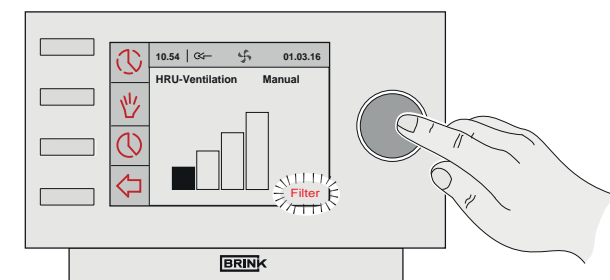

11

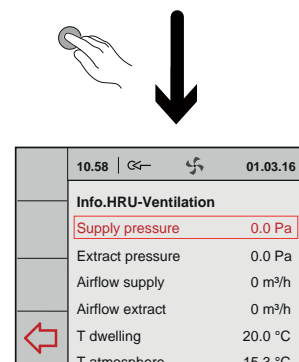
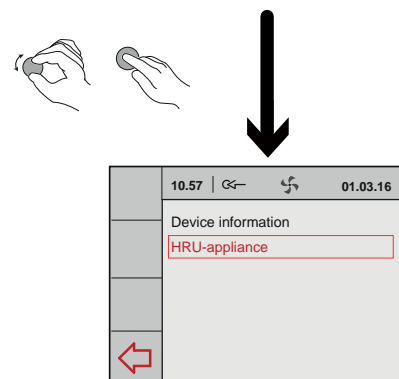
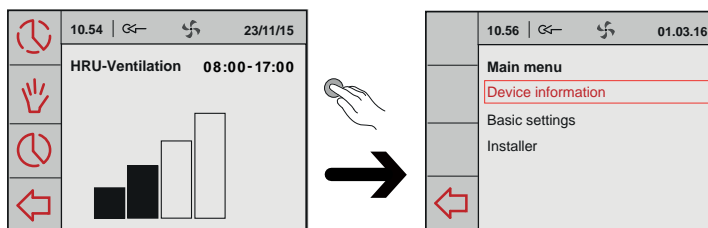

DEVICE INFORMATION MENU

10.58		←	↻	01.03.16
Info.HRU-Ventilation				
Supply pressure				0.0 Pa
Extract pressure				0.0 Pa
Airflow supply				0 m³/h
Airflow extract				0 m³/h
T dwelling				20.0 °C
T atmosphere				15.3 °C
RH				0.0 %
CO2-Sensor 1				0
CO2-Sensor 2				0
CO2-Sensor 3				0
CO2-Sensor 4				0

12

BASIC SETTINGS MENU

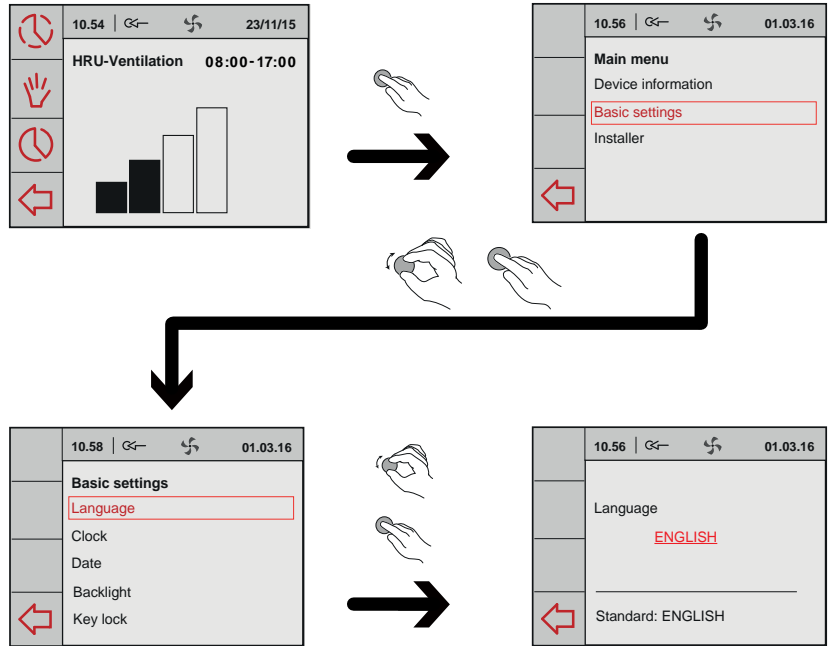

13

INSTALLER MENU

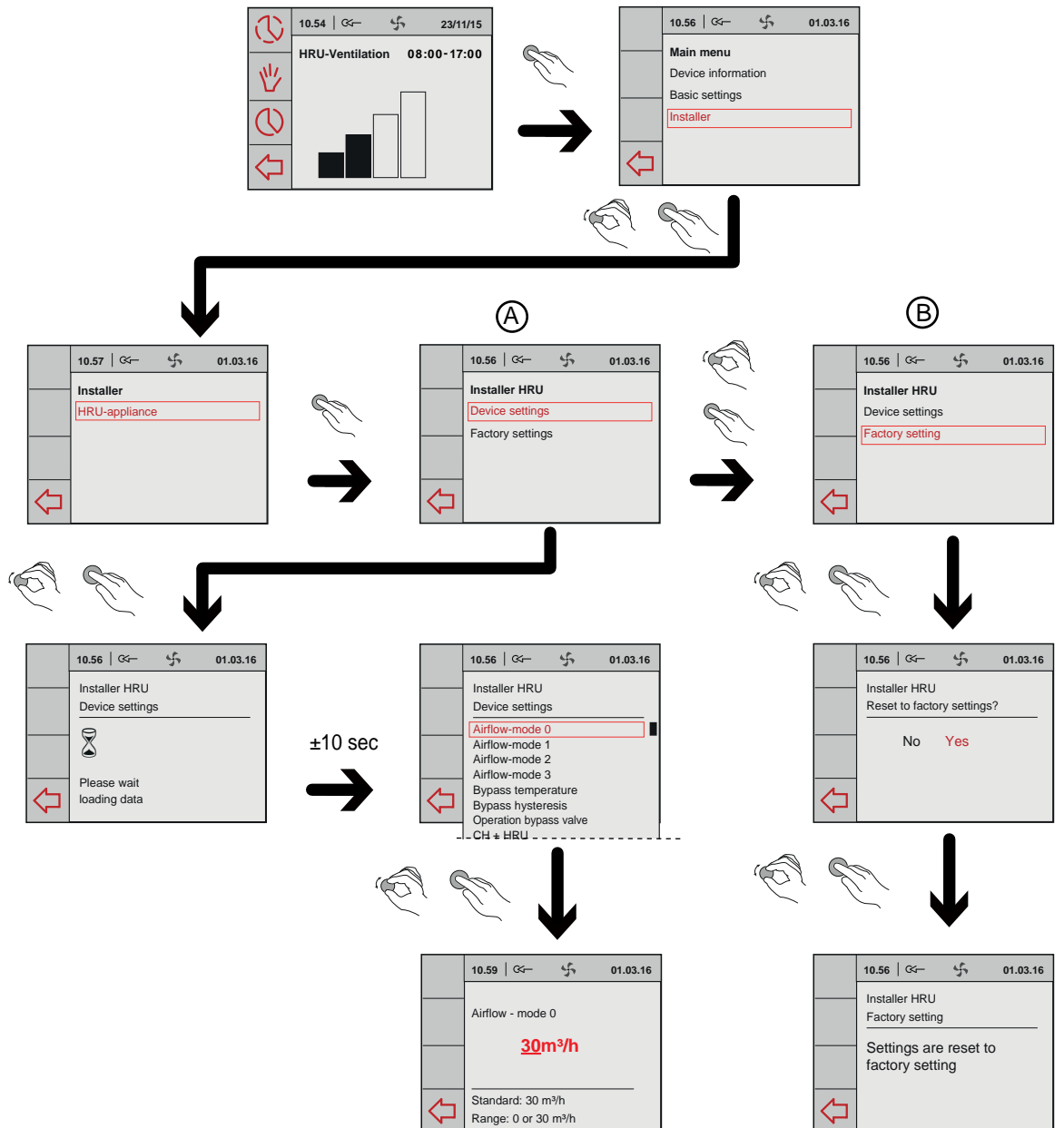

Inhaltsverzeichnis

Gebrauchsanweisung	23
Einleitung	23
I Beschreibung Brink Air Control	23
II Verwendete Symbole	24
1 Technische Spezifikationen	24
1.1 Allgemeine Produktspezifikationen	24
1.2 Umgebungseinflüsse	24
1.3 Übersicht Bedienungsgorgane	24
1.4 Übersicht Displaywiedergabe Hauptmenü	24
1.5 Lüftungspositionen	24
2 Vorsorgemaßnahmen und Sicherheitsinstruktionen	24
2.1 Generelle Anmerkung	24
2.2 Beim Platzieren	25
2.3 Bei der Verwendung	25
2.4 Bei der Wartung	25
2.5 Für die Umwelt	25
3 Montage und Installation (durch einen Installateur zu verrichten)	25
3.1 Montage	25
3.1.1 Das Bedienungsmodul von der Wandkonsole abkoppeln	25
3.1.2 Elektrischer Anschluss	25
3.1.3 Die Wandkonsole montieren	25
3.1.4 Das Bedienungsmodul in die Wandkonsole zurücksetzen	25
3.2 Installation	25
3.2.1 Sprache einstellen	25
3.2.2 Zeit einstellen	26
3.2.3 Datum einstellen	26
3.2.4 Ein an die Brink Air Control angeschlossenes Gerät wählen	26
4 Beschreibung der Bedienung: Verwendungsweise	26
4.1 Navigieren: allgemeine Beschreibung	26
4.2 Ein an die Brink Air Control angeschlossenes Gerät wählen	26
4.3 Wochenprogramme: P1, P2 und P3	26
4.3.1 Standardeinstellungen P1, P2 und P3	26
4.3.2 Ein P1 Programm erstellen	26
4.3.3 Ein P2 Programm erstellen	27
4.3.4 Ein P3 Programm erstellen	27
4.4 Programmart (P1, P2 oder P3) aktivieren	28
4.5 Programm zeitlich überbrücken	28
4.6 Programm für längere Zeit überbrücken	28
4.7 Wert der Lüftungspositionen einstellen	28
4.8 Einstellungen abfragen	28
4.9 Werkseinstellungen des angeschlossenen Geräts	28
5 Wartung	29
5.1 Allgemeine Wartung	29
5.2 Filter reinigen oder ersetzen	29
5.2.1 Filtermeldung	29

5.2.2 Filter herausnehmen, reinigen oder ersetzen	29
5.2.3 Filtermeldung zurücksetzen	29

6 Demontage	29
--------------------	-----------

7 Reparatur	29
--------------------	-----------

8 Umwelt	29
-----------------	-----------

9 Problemlösung und Garantie	29
-------------------------------------	-----------

9.1 Problemlösung	29
-------------------	----

9.2 Garantie	30
--------------	----

Anhang 1

Standardeinstellungen der Wochenprogramme	30
--	-----------

Gebrauchsanweisung

Werter Kunde,

Vielen Dank für den Kauf der Brink Air Control. Diese Gebrauchsanweisung enthält alle erforderlichen Informationen, um Sie schnell mit dem Produkt vertraut zu machen. Wir möchten Sie freundlich bitten, diese Information sorgfältig zu lesen, bevor Sie mit dem Produkt arbeiten.

Dieses Handbuch dient dem Installateur und dem Endnutzer der Brink Air Control. Über das Inhaltsverzeichnis finden Sie die notwendigen Informationen in der Gebrauchsanweisung.

Dies ist die erweiterte Gebrauchsanweisung. Neben dieser Gebrauchsanweisung ist auch ein Quick Start Guide verfügbar.

Bewahren Sie diese Gebrauchsanweisung gut auf!

Für weitere Informationen oder zum Bestellen von Gebrauchsanweisungen kontaktieren Sie bitte:

Brink Climate Systems B.V.
Wethouder Wassebaliestraat 8
7951 SN Staphorst
Niederlande

Tel: +31 522 46 99 44
Fax: +31 522 46 94 00
E-mail: info@brinkclimatesystems.com
[www: www.brinkclimatesystems.com](http://www.brinkclimatesystems.com)

Einleitung

I Beschreibung der Brink Air Control

Beabsichtigte und unbeabsichtigte Nutzung

Die Brink Air Control muss in Kombination mit Produkten verwendet werden, die hierfür durch Brink Climate Systems für tauglich erklärt worden sind. Brink Climate Systems kann für eventuelle Schäden nicht zur Verantwortung gezogen werden, die durch unzureichenden, verkehrten oder unvernünftigen Gebrauch zustande gekommen sind. Es ist wichtig, diese Gebrauchsanweisung vollständig zu verstehen.

Funktionsweise mit anderen Geräten

Die Brink Air Control ist mit anderen Geräten verbunden. Die gute Funktion der Brink Air Control hängt auch von der Funktion dieser Geräte ab. Um die Brink Air Control verwenden zu können, ist die Existenz dieser Geräte und deren gute Funktion erforderlich.

II Verwendete Symbole

 **Warnung!** Der Nutzer kann sich selbst (ernsthaft) verletzen oder das Produkt stark beschädigen. Eine Warnung deutet auf die Möglichkeit hin, dass der Nutzer oder das Produkt zu Schaden kommen, wenn der Nutzer die Verfahren nicht sorgfältig ausführt.

 **Vorsicht!** Das Produkt kann in Gefahr geraten. "Vorsichtig" deutet auf die Möglichkeit hin, dass das Produkt zu Schaden kommt, wenn der Nutzer die Verfahren nicht sorgfältig ausführt.

 **Achtung!** Eine Anmerkung mit ergänzenden Informationen für den Nutzer. Eine Anmerkung macht den Nutzer auf evtl. Probleme aufmerksam.

1 Technische Spezifikationen

1.1 Allgemeine Produktspezifikationen

Produktbeschreibung

Name: Brink Air Control
Modell/Typ: Brink Climate Systems

Technische Produktspezifikationen

Spannung: 15 bis 24 Volt
Stromverbrauch: 1,5 Watt
Schutzklasse: IP30
Laufreserve: > 48 Stunden

Umgebungsbedingungen

Umgebungstemperatur: 0 °C bis 50 °C
Lagertemperatur: -20 °C bis 60 °C
Luftfeuchtigkeit: 10% bis 90%
Weiteres: Nur für die Innennutzung

1.2 Umgebungseinflüsse

Zur Sicherung einer guten Funktion muss die Brink Air Control in einem Raum mit den korrekten Umgebungsbedingungen platziert und verwendet werden. Die Brink Air Control darf nur in Innenräumen aufgehängt werden, jedoch nicht in der Nähe einer Wärmequelle, einer Heizung, im Zug oder in einer feuchten Umgebung. Die Brink Air Control darf auch nicht direkter Wärmestrahlung (Sonnenlicht) ausgesetzt werden. Die Brink Air Control darf auch nicht in der Nähe von magnetischen Feldern aufgehängt werden. Dies kann den internen Komponenten Schaden zufügen.

1.3 Übersicht Bedienungsorgane **1**

Die Brink Air Control ist mit einigen Tasten versehen, mit denen das Gerät bedient werden kann:

- 1 Einstellknopf
- 2 Zurück-Taste
- 3 Einstellen & aktivieren Zeitprogramm
- 4 Taste für die manuelle Bedienung
- 5 Überbrückung des Zeitprogramms

1.4 Übersicht Displaywiedergabe Hauptmenü **2**

- 1 Indikator des Lüftungsmodus
- 2 Ebus-Indikator
- 3 Lüftungs-Indikator
- 4 Störungssymbol
- 5 Filtermeldung
- 6 Aktueller Zeitblock
- 7 Aktueller Zeit
- 8 Akt. Datum (Tag/Monat/Jahr)

1.5 Lüftungspositionen **3**

Die Brink Air Control verfügt über vier Lüftungspositionen. Sie können selbst einen Lüftungsmodus aktivieren (weitere Informationen, siehe Kapitel 4). Der Wert jedes Lüftungsmodus kann von Ihnen selbst angepasst werden (weitere Informationen, siehe Punkt 4.7).

Sie können die Einstellwerte abfragen, im das Geräteinformation Menü (siehe **1** und Punkt 4.8).

2 Vorsorgemaßnahmen und Sicherheitsinstruktionen

2.1 Generelle Anmerkung

 **Warnung!** Die Installations- und Montagearbeiten, die erforderlich sind, um Ihre Brink Air Control in Betrieb zu nehmen, müssen durch einen von Brink Climate Systems anerkannten Installateur durchgeführt werden.

 **Warnung!** Trennen Sie sofort den Strom von Ihrer Brink Air Control ab, indem Sie den Stecker des angeschlossenen Gerätes aus der Steckdose abziehen, wenn:

- Teile der Brink Air Control offenliegen, durchbohrt wurden oder hart gefallen sind;
- Das Stromversorgungskabel beschädigt ist;
- Der Bildschirm gesprungen oder gebrochen ist.

Kontaktieren Sie danach Brink Climate Systems oder Ihren Lieferanten.

 **Achtung!** Verwenden Sie niemals andere Teile als Originalteile.

 **Achtung!** Verwenden Sie die Brink Air Control nur im Innenbereich bei Temperaturen zwischen 0 °C und 50°C und bei einer relativen Luftfeuchtigkeit zwischen 10% und 90%.

 **Achtung!** Wenn die Brink Air Control kaputt geht oder die Werkseinstellungen zurückgesetzt worden sind, gehen alle Einstellungen (außer der Filtermeldung) verloren. Es ist kein Backup verfügbar.

2.2 Beim Platzieren



Achtung! Montage und Installation müssen durch einen von Brink Climate Systems anerkannten Installateur ausgeführt werden. Berücksichtigen Sie bei der Platzierung folgende Anforderungen:

- Die Brink Air Control von Brink muss auf einer Höhe von ca. 1,65 m über dem Boden platziert werden;
- Die Brink Air Control von Brink darf nicht abgedeckt werden, z.B. durch eine Gardine oder einen Schrank;
- Die Umgebungsbedingungen finden Sie unter Punkt 1.2.

2.3 Bei der Verwendung



Achtung! Einstellungen, die nicht in diesen Gebrauchsanweisungen beschrieben sind, gelten für von Brink Climate Systems anerkannte Installateure. Verändern Sie diese nicht selbst.

2.4 Bei der Wartung



Vorsicht! Reinigen Sie den Bildschirm mit einem weichen Tuch



Vorsicht! Verwenden Sie niemals Wasser oder flüssige Reinigungsmittel zum Reinigen des Bildschirms.

2.5 Für die Umwelt



Achtung! Die Brink Air Control darf nicht als unsortierter städtischer Abfall entsorgt werden, sondern muss separat eingesammelt werden.



Achtung! Informieren Sie sich in Ihrer Region nach den Möglichkeiten, die Brink Air Control nach der Außerbetriebnahme abzugeben. Werfen Sie elektrische Geräte und deren Teile nicht weg, informieren Sie sich, ob (Teile der) Brink Air Control abgegeben, recycelt oder wiederverwendet werden können.

3 Montage und Installation (durch einen Installateur zu verrichten)

Montage und Installation müssen durch einen von Brink Climate Systems anerkannten Installateur ausgeführt werden.

3.1 Montage

Um die Brink Air Control zu montieren, müssen sie die unter Punkt 3.1.1 bis 3.1.4 angeführten Schritte befolgen.

3.1.1 Das Bedienmodul von der Wandkonsole abkoppeln

Koppeln Sie das Bedienmodul von der Wandkonsole ab. Führen Sie hierfür Folgendes durch [4](#):

- Das Bedienmodul über die beiden Führungsprofile an der Wandkonsole hochschieben, bis das Bedienmodul abgenommen werden kann.

3.1.2 Elektrischer Anschluss

Um die Brink Air Control elektrisch anzuschließen, führen Sie

Folgendes durch (siehe [5](#)):

- Führen Sie das zweiadrige Kabel (vom anzuschließenden Gerät) über die Öffnung an der Rückseite der Wandkonsole durch
- Kontrollieren Sie, ob die Enden der Kabel auf korrekte Weise freigelegt worden sind. Ist dies nicht der Fall, führen Sie dies durch
- Schrauben Sie das Kabel an Klemmenabschnitt Nr. 1 und Nr. 2 fest. Weitere Informationen zum korrekten Anschluss finden Sie in der Installationsanweisung des anzuschließenden Geräts.

3.1.3 Die Wandkonsole montieren

Die Wandkonsole kann auf einem Einbaukasten (Ø 55 mm) befestigt oder direkt mit Schrauben und Dübeln an der Wand montiert werden.

- Schrauben Sie die Wandkonsole an der richtigen Position an die Wand. Nutzen Sie hierfür die Standardbefestigungslöcher in der Wandkonsole (siehe [6](#))



Achtung! Weitere Informationen zur Platzierung der Brink Air Control finden Sie unter Punkt 2.2.

3.1.4 Das Bedienmodul in die Wandkonsole zurücksetzen

Setzen Sie das Bedienmodul wieder in die an der Wand montierte Wandkonsole ein. Führen Sie hierfür Folgendes durch (siehe [7](#)):

- Das Bedienmodul über die beiden Führungsprofile herunterschieben; bitte achten Sie darauf, dass die Führungstreifen der Wandkonsole ordnungsgemäß in der entsprechenden Aussparung des Bedienmoduls einrasten



Achtung! Das Bedienmodul muss in der Wandkonsole einklicken. Nur dann ist eine gute elektrische Verbindung zustande gekommen.

3.2 Installation

3.2.1 Sprache einstellen

Sie können die Sprache zur Wiedergabe der Menüs einstellen. Führen Sie zur Einstellung der Sprache Folgendes durch (siehe [1](#) [9](#) & [12](#)):

- Drücken Sie bei Bedarf mehrmals auf zurück [2](#), um ins Hauptbildschirm (*Main screen*) zu gelangen
- Drücken Sie auf [1](#). 'Hauptmenü (*Main menu*)' öffnet sich
- Wählen Sie 'Grundeinstellungen (*Basic settings*)', indem Sie [1](#) drehen
- Drücken Sie auf [1](#). 'Grundeinstellungen (*Basic settings*)' öffnet sich
- Wählen Sie 'Sprache (*Language*)', indem Sie [1](#) drehen
- Wählen Sie eine Sprache, indem Sie [1](#) drehen
- Drücken Sie auf [1](#), um die gewählte Sprache einzustellen
- Drücken Sie bei Bedarf mehrmals auf zurück [2](#), um ins Hauptbildschirm (*Main screen*) zu gelangen



Achtung! Wenn die Brink Air Control auf eine andere Sprache als Deutsch eingestellt ist, stimmen die Namen der beschriebenen Menüpunkte nicht mit den Menüpunkten dieser Gebrauchsanweisung überein.

3.2.2 Zeit einstellen

Sie können die Zeit einstellen. Die Zeit wird im Hauptmenü angezeigt. Die Brink Air Control verfügt nur über eine 24 Stunden Wiedergabe. Um die Zeit einzustellen, müssen Sie Folgendes durchführen (siehe [1](#), [9](#) & [12](#)):

- Drücken Sie bei Bedarf mehrmals auf zurück [2](#), um ins Hauptbildschirm (*Main screen*) zu gelangen
- Drücken Sie auf [1](#). 'Hauptmenü (*Main menu*)' öffnet sich
- Wählen Sie 'Grundeinstellungen (*Basic settings*)', indem Sie [1](#) drehen
- Drücken Sie auf [1](#). 'Grundeinstellungen (*Basic settings*)' öffnet sich
- Wählen Sie 'Zeit (*Clock*)', indem Sie [1](#) drehen
- Drücken Sie auf [1](#). 'Zeit (*Clock*)' öffnet sich
- Zeit ändern, indem Sie [1](#) drehen
- Drücken Sie auf [1](#), um die Zeit zu bestätigen
- Wiederholen Sie die o.a. Schritte zur Einstellung der Minuten und Sekunden

Drücken Sie bei Bedarf mehrmals auf zurück [2](#), um ins Hauptbildschirm (*Main screen*) zu gelangen

3.2.3 Datum einstellen

Sie können das Datum einstellen. Das Datum wird im Hauptmenü angezeigt. Zur Einstellung des Datums führen Sie Folgendes durch (siehe [1](#), [9](#) & [12](#)):

- Drücken Sie bei Bedarf mehrmals auf zurück [2](#), um ins Hauptbildschirm (*Main screen*) zu gelangen
- Drücken Sie auf [1](#). 'Hauptmenü (*Main menu*)' öffnet sich
- Wählen Sie 'Grundeinstellungen (*Basic settings*)', indem Sie [1](#) drehen
- Drücken Sie auf [1](#). 'Grundeinstellungen (*Basic settings*)' öffnet sich
- Wählen Sie 'Datum (*Date*)', indem Sie [1](#) drehen
- Drücken Sie auf [1](#). 'Datum (*Date*)' öffnet sich
- Ändern Sie den Tag durch Drehen
- Drücken Sie auf [1](#), um den Tag zu bestätigen
- Wiederholen Sie die o.a. Schritte für Monat und Jahreszahl.
- Drücken Sie bei Bedarf mehrmals auf zurück [2](#), um ins Hauptbildschirm (*Main screen*) zu gelangen

3.2.4 Ein an die Brink Air Control angeschlossenes Gerät wählen

Wenn mehrere Geräte an die Brink Air Control angeschlossen sind, können Sie wählen, welches Gerät Sie vom Brink Air Control regeln lassen möchten (siehe [1](#) & [13](#)).

- Drücken Sie bei Bedarf mehrmals auf zurück [2](#), um ins Hauptbildschirm (*Main screen*) zu gelangen
- Drücken Sie auf [1](#). 'Hauptmenü (*Main menu*)' öffnet sich
- Wählen Sie 'Installateur (*Installer*)', indem Sie [1](#) drehen
- Drücken Sie auf [1](#). 'Installateur (*Installer*)' öffnet sich
- Zeit ändern, indem Sie [1](#) drehen
- Durch Drehen von [1](#) das gewünschte Gerät auswählen
- Auf [1](#) drücken, um das gewünschte Gerät zu übernehmen

Ist nur ein einziges Gerät angeschlossen, gibt es keine Auswahlmöglichkeit und wird nur WRG-Gerät angezeigt (*HRU-appliance*)

4 Beschreibung der Bedienung: Verwendungsweise

Mit der Brink Air Control können Sie den Lüftungsmodus

erhöhen und senken. Dies können Sie tun, indem Sie ein Programm einstellen. Wenn ein Programm läuft, können Sie dies zeitlich überbrücken.

4.1 Navigieren: allgemeine Beschreibung

Durch die Menüs navigieren

Die Brink Air Control verfügt über Menüs, durch die Sie navigieren können. Zum Navigieren benötigen Sie die Einstellknopf [1](#). Sie scrollen durch die Menüs, indem Sie an der Einstellknopf drehen [9B](#). Sie können einen gewählten Menüpunkt öffnen, indem Sie die Einstellknopf drücken [9A](#).

Zum Hauptmenü zurückkehren

Das Hauptmenü (siehe [2](#)) ist die Startseite der Brink Air Control Sie gelangen immer zum Hauptmenü, indem Sie mehrmals auf zurück [2](#) drücken (siehe [1](#)). Wie oft Sie auf zurück drücken müssen, hängt davon ab, wie tief Sie sich im Menü befinden. Sie brauchen keine Angst zu haben, zu oft auf zurück zu drücken.

4.2 Ein an die Brink Air Control angeschlossenes Gerät wählen

Wenn mehrere Geräte an die Brink Air Control angeschlossen sind, können Sie wählen, welches Gerät Sie vom Brink Air Control regeln lassen möchten. (siehe Punkt 3.2.4).

4.3 Wochenprogramme: P1, P2 und P3.

Sie können die Regelung des Lüftungsmodus in einem Wochenprogramm programmieren. Sie können zwischen den Programmen P1, P2 und P3 wählen.

Programm P1

Hiermit erstellen Sie ein Tagesprogramm, das an jedem Wochentag gilt.

Programm P2

Hiermit erstellen Sie zwei Programme. Ein Tagesprogramm für die Werktage 'Mo-Fr' und ein Tagesprogramm für das Wochenende 'Sa-So'.

Programm P3

Hiermit erstellen Sie sieben Tagesprogramme, eines für jeden Wochentag.

4.3.1 Standardeinstellungen P1, P2 und P3

Die Brink Air Control hat standardmäßig eingestellte Wochenprogramme. Diese finden Sie in Anhang 2.

4.3.2 Ein P1 Programm erstellen (siehe [1](#))

- Drücken Sie bei Bedarf mehrmals auf zurück [2](#), um ins Hauptmenü zu gelangen
- Drücken Sie auf [3](#). 'Einstellen & aktivieren Zeitprogramm' öffnet sich
- Wählen Sie 'P1: Woche', indem Sie [1](#) drehen
- Drücken Sie auf [1](#), 'P1: Woche' öffnet sich

Sie haben die Wahl zwischen 'Periode 1', 'Periode 2', 'Periode 3', 'Periode 4', 'Periode 5' und 'Periode 6'. Jede Periode ist ein Teil des Tages, für den Sie den Lüftungsmodus einstellen können.

Um Periode 1 einzustellen, führen Sie Folgendes durch:

- Wählen Sie 'Periode 1', indem Sie ❶ drehen
- Drücken Sie auf ❶, 'Periode 1' öffnet sich
- Wählen Sie 'Startzeit', indem Sie ❶ drehen
- Drücken Sie auf ❶, 'Startzeit' öffnet sich
- Startzeit einstellen, indem Sie ❶ drehen.
Sie haben einen Bereich zwischen 3.00 und 2.59 Uhr



Wenn in einer Periode die Zeit so weit zurückgedreht wird, dass Striche angezeigt werden, werden diese und die vorangehende Periode gelöscht.

- Drücken Sie auf ❶, um die Startzeit zu bestätigen

Stellen Sie jetzt den Lüftungsstand für Periode 1 ein.

Führen Sie hierfür Folgendes durch:

- Wählen Sie 'Lüftung', indem Sie ❶ drehen
- Drücken Sie auf ❶, 'Lüftung' öffnet sich
- Lüftungsmodus für Periode 1 wählen, indem Sie ❶ drehen
- Drücken Sie auf ❶, um den Lüftungsmodus für Periode 1 zu bestätigen

Sie haben den Lüftungsmodus für Periode 1 eingestellt. Sie können Periode 2-6 auf gleiche Weise einstellen. Eine Periode endet immer, wenn eine neue Periode beginnt.

4.3.3 Ein P2 Programm erstellen (siehe ❶)

- Drücken Sie bei Bedarf mehrmals auf zurück ❷, um ins Hauptmenü zu gelangen
- Drücken Sie auf ❸. 'Einstellen & aktivieren Zeitprogramm' öffnet sich
- Wählen Sie 'P2: Woche/Wochenende', indem Sie ❶ drehen
- Drücken Sie auf ❶, 'P2: Woche/Wochenende' öffnet sich

Sie können wählen zwischen 'Woche' und 'Wochenende'. Bei 'Woche' können Sie ein Tagesprogramm für Montag-Freitag einstellen. Bei 'Wochenende' können Sie ein Tagesprogramm für Samstag und Sonntag einstellen.

Woche

- Wählen Sie 'Woche' indem Sie ❶ drehen
- Drücken Sie auf ❶. 'Woche' öffnet sich

(*) Sie haben die Wahl aus 'Periode 1', 'Periode 2', 'Periode 3', 'Periode 4', 'Periode 5' und 'Periode 6'. Jede Periode ist ein Teil des Tages, für den Sie den Lüftungsmodus einstellen können.

Um Periode 1 einzustellen, führen Sie Folgendes durch:

- Wählen Sie 'Periode 1', indem Sie ❶ drehen
- Drücken Sie auf ❶, 'Periode 1' öffnet sich
- Wählen Sie 'Startzeit', indem Sie ❶ drehen
- Drücken Sie auf ❶, 'Startzeit' öffnet sich
- Startzeit einstellen, indem Sie ❶ drehen.
Sie haben einen Bereich zwischen 3.00 und 2.59 Uhr
- Drücken Sie auf ❶, um die Startzeit zu bestätigen

Stellen Sie jetzt den Lüftungsstand für Periode 1 ein.

Führen Sie hierfür Folgendes durch:

- Wählen Sie 'Lüftungsstufe' indem Sie ❶ drehen
- Drücken Sie auf ❶, 'Lüftungsstufe' öffnet sich
- Stellen Sie den Lüftungsmodus für Periode 1 ein, indem Sie ❶ drehen
- Drücken Sie auf ❶, um die Stufe für Periode 1 zu bestätigen

Sie haben den Lüftungsmodus für Periode 1 eingestellt. Sie können Periode 2-6 auf gleiche Weise einstellen. Eine Periode endet immer, wenn eine neue Periode beginnt.

Wochenende

- Befolgen Sie die Schritte aus Punkt 4.3.3, bis Sie die Wahl haben zwischen 'Woche' und 'Wochenende'
- Wählen Sie 'Wochenende' indem Sie ❶ drehen
- Drücken Sie auf ❶. 'Wochenende' öffnet sich
- Befolgen Sie die Schritte aus Punkt 4.3.3 bei (*)

4.3.4 Ein P3 Programm erstellen (siehe ❶)

- Drücken Sie bei Bedarf mehrmals auf zurück ❷, um ins Hauptbildschirm zu gelangen
- Drücken Sie auf ❸. 'Einstellen & aktivieren Zeitprogramm' öffnet sich
- Wählen Sie 'P3: Tag', indem Sie ❶ drehen
- Drücken Sie auf ❶, 'P3: Tag' öffnet sich

(*) Sie können einen Tag zwischen 'Montag - Sonntag' wählen. Um ein Tagesprogramm für Montag einzustellen, führen Sie folgende Schritte durch:

- Wählen Sie 'Montag', indem Sie ❶ drehen
- Drücken Sie auf ❶. 'Montag' öffnet sich

Sie haben die Wahl zwischen 'Periode 1', 'Periode 2', 'Periode 3', 'Periode 4', 'Periode 5' und 'Periode 6'. Jede Periode ist ein Teil des Tages, für den Sie den Lüftungsmodus einstellen können.

Um Periode 1 einzustellen, führen Sie Folgendes durch:

- Wählen Sie 'Periode 1', indem Sie ❶ drehen
- Drücken Sie auf ❶, 'Periode 1' öffnet sich
- Wählen Sie 'Startzeit', indem Sie ❶ drehen
- Drücken Sie auf ❶, 'Startzeit' öffnet sich
- Startzeit einstellen, indem Sie ❶ drehen.
Sie haben einen Bereich zwischen 3.00 und 2.59 Uhr
- Drücken Sie auf ❶, um die Startzeit zu bestätigen

Stellen Sie jetzt den Lüftungsstand für Periode 1 ein.

Führen Sie hierfür Folgendes durch:

- Wählen Sie 'Lüftung' indem Sie ❶ drehen
- Drücken Sie auf ❶, 'Lüftung' öffnet sich
- Stellen Sie den Lüftungsmodus für Periode 1 ein, indem Sie ❶ drehen
- Drücken Sie auf ❶, um den Lüftungsmodus für Periode 1 zu bestätigen

Sie haben den Lüftungsmodus für Periode 1 eingestellt. Sie können Periode 2-6 auf gleiche Weise einstellen. Eine Periode endet immer, wenn eine neue Periode beginnt.

Wenn Sie das Tagesprogramm für Montag eingestellt haben, können Sie dasselbe für die anderen Wochentage tun.

Wiederholen Sie dann die Schritte ab Punkt 4.3.4, aber wählen Sie nach (*) anstelle von 'Montag' einen anderen Tag.

4.4 Programmart (P1, P2, oder P3) aktivieren

Die Brink Air Control verfügt über drei Arten von Wochenprogrammen P1, P2 und P3. Sie können die Wochenprogramme selbst programmieren, weitere Informationen hierzu finden Sie unter Punkt 4.3.

Wenn Sie eines der Wochenprogramme programmieren möchten, führen Sie Folgendes durch (siehe **1**):

- Drücken Sie bei Bedarf mehrmals auf zurück **2**, um ins Hauptbildschirm zu gelangen
- Drücken Sie auf **3**. 'Einstellen & aktivieren Zeitprogramm' öffnet sich
- Wählen Sie 'Programmauswahl' indem Sie **1** drehen
- Drücken Sie auf **1**. 'Programmauswahl' öffnet sich
- Wählen Sie P1, P2 oder P3 indem Sie **1** drehen
- Drücken Sie auf **1**, um P1, P2 oder P3 zu aktivieren

4.5 Programm zeitlich überbrücken

Sie können das Programm zeitlich überbrücken. Hierfür führen Sie Folgendes durch (siehe **1**):

- Drücken Sie bei Bedarf mehrmals auf zurück **2**, um ins Hauptmenü zu gelangen.

Drehen Sie **1**, um den Lüftungsmodus vorübergehend einzustellen.

Achtung! Oben auf dem Display steht, bis zu welcher Zeit der neu eingestellte Lüftungsmodus gilt. Nach dieser Zeit wird das Programm wieder eingeschaltet. Wenn Sie das Gerät in der maximalen Position überbrückt haben, dauert die Überbrückungsperiode 30 Minuten. Dies können Sie auch rückgängig machen, indem Sie auf zurück **2** drücken.

4.6 Programm für längere Zeit überbrücken

Wenn Sie ein Programm eingestellt haben, können Sie dieses manuell überbrücken, z.B. in den Ferien. Um das Programm zu überbrücken, führen Sie Folgendes durch (siehe **1**):

- Drücken Sie bei Bedarf mehrmals auf zurück **2**, um ins Hauptmenü zu gelangen
- Drücken Sie auf **4**. 'Handbetrieb' erscheint auf dem Display
- Drücken Sie auf **1**, um den Lüftungsmodus einzustellen

Der manuelle Modus überbrückt jetzt das Programm. Wenn Sie den manuellen Modus aufheben möchten, drücken Sie auf zurück **2**. Die Return-Taste **2** lässt sich erst ca. 10 Sekunden nach der letzten Einstellung bedienen!

4.7 Wert der Lüftungspositionen einstellen

Sie können den Wert der Lüftungspositionen selbst einstellen. Führen Sie hierfür Folgendes durch (siehe **1** & **13**):

- Drücken Sie bei Bedarf mehrmals auf zurück **2**, um ins Hauptmenü zu gelangen
- Drücken Sie auf **1**. 'Hauptmenü (main menu)' öffnet sich
- Wählen Sie 'Installateur (Installer)'. indem Sie **1** drehen
- Drücken Sie auf **1**. 'Installateur (Installer)' öffnet sich
- Durch Drehen von **1** das gewünschte Gerät auswählen

- Auf **1** drücken, um das gewünschte Gerät zu übernehmen (bzw. wenn nur ein einziges Gerät angeschlossen ist, die Auswahl WRG-Gerät übernehmen)
- Wählen Sie 'Geräteinstellungen' indem Sie **1** drehen
- Drücken Sie auf **1**. 'Geräteinstellungen' öffnet sich

Wählen Sie 'Stufe 0' indem Sie **1** drehen

Achtung! Mit 'Stufe 0' ist Lüftung  gemeint.

Mit 'Stufe 1' ist Lüftungsmodus  gemeint.

Mit 'Stufe 2' ist Lüftungsmodus  gemeint.

Mit 'Stufe 3' ist Lüftungsmodus  gemeint.

- Stufe 0 einstellen, indem Sie **1** drehen
- Drücken Sie auf **1**, um den eingestellten Wert für Stufe 0 zu bestätigen

Stufe 1-3 können sie gleichermaßen einstellen, wie oben unter Stufe 0 beschrieben.

Achtung! Für einen höheren Stufenzustand können Sie keinen niedrigeren Wert eingeben, als den Wert eines niedrigeren Stufenzustands (Stufe 0 < Stufe 1 < Stufe 2 < Stufe 3).

4.8 Einstellungen abfragen

Sie können die aktuellen Einstellungen der Brink Air Control abfragen.

- Drücken Sie bei Bedarf mehrmals auf zurück **2**, um ins Hauptbildschirm (Main screen) zu gelangen
- Drücken Sie auf **1**. 'Hauptmenü (Main menu)' öffnet sich
- Wählen Sie 'Geräteinformation (Device information)' indem Sie **1** drehen
- Durch Drehen von **1** das gewünschte Gerät auswählen
- Auf **1** drücken, um das gewünschte Gerät zu übernehmen (bzw. wenn nur ein einziges Gerät angeschlossen ist, die Auswahl WRG-Gerät übernehmen)
- Wählen Sie 'WRG-Gerät' indem Sie **1** drehen
- Drücken Sie auf **1**. 'WRG-Gerät' öffnet sich
- Durch Drehen von **1** die gewünschten Informationen ansehen

Achtung! Über das Infomenü können Sie die Einstellungen ansehen, aber nicht ändern.

4.9 Werkseinstellungen des angeschlossenen Geräts

Auf der Brink Air Control ist ein Gerät angeschlossen. Es ist möglich, die Einstellungen dieses Gerätes auf die Werkseinstellungen zurückzusetzen. Führen Sie hierfür Folgendes durch (siehe **1**):

- Drücken Sie bei Bedarf mehrmals auf zurück **2**, um ins Hauptmenü zu gelangen

- Drücken Sie auf **1**. 'Hauptmenü (*Main menu*)' öffnet sich
- Wählen Sie 'Installateur (Installer)' indem Sie **1** drehen
- Drücken Sie auf **1**. 'Installateur (Installer)' öffnet sich
- Wählen Sie 'Werkseinstellung (*Factory setting*)', indem Sie **1** drehen
- Drücken Sie auf **1**. 'Werkseinstellung (*Factory setting*)' öffnet sich
- Wählen Sie 'Ja (*yes*)' indem Sie **1** drehen
- Drücken Sie auf **1**. Die Einstellungen werden jetzt auf die Werkseinstellungen zurückgesetzt. Auch werden dann alle Störungsmeldungen gelöscht.

5 Wartung

5.1 Allgemeine Wartung

 **Vorsicht!** Reinigen Sie den Bildschirm mit einem weichen Tuch

 **Vorsicht!** Verwenden Sie niemals Wasser oder flüssige Reinigungsmittel zum Reinigen des Bildschirms.

5.2 Filter reinigen oder ersetzen

5.2.1 Filtermeldung

Wenn der Text 'FILTER' auf dem Display der Brink Air Control erscheint (siehe **8**), müssen die Filter in dem an die Brink Air Control angeschlossenen Gerät gereinigt oder ersetzt werden.

5.2.2 Filter herausnehmen, reinigen oder ersetzen

Lesen Sie vor der Entnahme der Filter die Gebrauchsanweisung des an die Brink Air Control angeschlossenen Geräts.

5.2.3 Filtermeldung zurücksetzen

Wenn Sie den oder die Filter gereinigt oder ersetzt haben, können Sie die Filtermeldung zurücksetzen. Halten Sie die Taste **1** mindestens 5 Sek. gedrückt (siehe **10**). Der Text Filter auf dem Display der Brink Air Control verschwindet.

6 Demontage

 **Warnung!** Es ist nicht erlaubt, die Brink Air Control oder Teile der Brink Air Control zu demontieren. Dies darf nur von einem von Brink Climate Systems anerkannten Wartungsmonteur durchgeführt werden.

7 Reparatur

 **Warnung!** Es ist nicht erlaubt, die Brink Air Control oder Teile der Brink Air Control zu öffnen oder zu reparieren. Dies darf nur von einem von Brink Climate Systems anerkannten Wartungsmonteur durchgeführt werden.

8 Umwelt

 **Achtung!** Die Brink Air Control darf nicht als unsortierter städtischer Abfall entsorgt werden, sondern muss separat eingesammelt werden.



Achtung! Informieren Sie sich in Ihrer Region nach den Möglichkeiten, die Brink Air Control nach der Außerbetriebnahme abzugeben. Werfen Sie elektrische Geräte und deren Teile nicht weg, informieren Sie sich, ob (Teile der) Brink Air Control abgegeben, recycelt oder wiederverwendet werden können.

RoHS-Befolgung

Dieses Produkt erfüllt Richtlinie 2002/95/EC des Europäischen Parlaments und Europarats vom 27. Januar 2003 bzgl. der Beschränkung der Verwendung umweltschädlicher Stoffe in elektronischen Geräten (RoHS) sowie die Anpassungen dieser Richtlinie.

WEEE-Bekanntgabe

Die WEEE-Richtlinie (Waste Electrical and Electronic Equipment), die am 13. Februar 2003 als Europäisches Gesetz in Kraft getreten ist, hat eine wichtige Änderung in der Behandlung elektrischer Geräte nach deren Außerbetriebnahme mit sich geführt. Das Ziel dieser Richtlinie besteht vorrangig darin, vorzubeugen, dass elektrische Geräte in den Abfall gelangen und obendrein in der Förderung der Wiederverwendung, dem Recycling und anderen Formen der Wiederherstellung von solchem Abfall, um die Menge des Abfalls zu beschränken.

Das WEEE-Logo auf einem Produkt oder auf der Verpackung gibt an, dass dieses Produkt nicht zusammen mit dem häuslichen Abfall entsorgt oder weggeworfen werden darf. Sie müssen Ihre gesamten elektrischen oder elektronischen Geräte über spezielle Sammelstellen für solchen gefährlichen Abfall entsorgen. Getrenntes Sammeln und korrekte Behandlung alter elektronischer und elektrischer Geräte hilft, unsere natürlichen Ressourcen instand zu halten. Obendrein sichert das korrekte Recycling die Sicherheit und Gesundheit des Menschen und seiner Umgebung.

Weitere Informationen über das Verarbeiten elektronischer und elektrischer Geräte, die Wiederverwendung und Sammelstellen erhalten Sie bei Ihrer Gemeinde, Ihrer lokalen Umweltbehörde, dem Lieferanten, bei dem Sie das Gerät gekauft haben oder dem Hersteller des Geräts.



WEEE Logo

Übergabe und Recycling

Informieren Sie sich in Ihrer Region über die Möglichkeiten, die Brink Air Control nach der Außerbetriebnahme abzugeben. Werfen Sie elektrische Geräte und deren Teile nicht weg, informieren Sie sich, ob (Teile der) Brink Air Control abgegeben, recycelt oder wiederverwendet werden können.

9 Problemlösung und Garantie

9.1 Problemlösung

Sehen Sie in der Installationsanweisung des an die Brink Air Control angeschlossenen Geräts nach, ob Sie darin eine Problemlösung für die auf der Brink Air Control angegebenen Fehlermeldung finden.

9.2 Garantie

Die Brink Air Control wurde von Brink Climate Systems sorgfältig erstellt und unterliegt hohen Qualitätsstandards. Die Funktion der Brink Air Control ist ab dem Zeitpunkt der Lieferung für einen Zeitraum von 12 Monaten garantiert. Diese Garantie wird auf Basis der AGB von Brink Climate Systems erteilt. Sie finden diese unter <http://www.brinkclimatesystems.com/>.

Möchten Sie einen Garantieanspruch einreichen?

Diesen müssen Sie schriftlich an folgende Adresse senden:

Brink Climate Systems B.V.
Wethouder Wassebaliestraat 8
7951 SN Staphorst
Niederlande

Im Falle einer nicht korrekten oder unsachgemäßen Verwendung der Brink Air Control und der Nichtbefolgung der Instruktionen in dieser Gebrauchsanweisung verfällt Ihr Garantieanspruch.



Warnung! Es ist nicht erlaubt, an der Brink Air Control Änderungen an der Hardware oder Software vorzunehmen. Dies kann sich auf die gute Funktion der Brink Air Control auswirken und in diesem Fall verfallen alle Garantien.



Warnung! Es ist nicht erlaubt, die Brink Air Control oder Teile der Brink Air Control zu öffnen oder zu reparieren. In diesem Fall verfallen alle Garantien.

Anhang 1 Standardeinstellungen der Wochenprogramme

P1

Woche (Montag bis Sonntag)







Periode	Startzeit	Lüftungsstand
1	07:00	
2	08:00	
3	17:00	
4	22:00	
5	Nicht eingestellt	
6	Nicht eingestellt	

P2

Woche (Montag bis Freitag)

Periode	Startzeit	Lüftungsstand
1	07:00	
2	08:00	
3	17:00	
4	22:00	
5	Nicht eingestellt	
6	Nicht eingestellt	







Wochenende (Samstag und Sonntag)

Periode	Startzeit	Lüftungsstand
1	08:00	
2	23:00	
3	Nicht eingestellt	
4	Nicht eingestellt	
5	Nicht eingestellt	
6	Nicht eingestellt	

Dienstag (dasselbe wie Montag)
 Mittwoch (dasselbe wie Montag)
 Donnerstag (dasselbe wie Montag)
 Freitag (dasselbe wie Montag)
 Samstag (dasselbe wie Montag)
 Sonntag (dasselbe wie Montag)

P3

Montag

Periode	Startzeit	Lüftungsstand
1	07:00	
2	08:00	
3	17:00	
4	22:00	
5	Nicht eingestellt	
6	Nicht eingestellt	



BRINK CLIMATE SYSTEMS B.V.

Wethouder Wassebaliestraat 8 7951 SN Staphorst The Netherlands
P. O. Box 11 NL-7950 AA Staphorst The Netherlands
T. +31 (0) 522 46 99 44
F. +31 (0) 522 46 94 00
info@brinkclimatesystems.nl
www.brinkclimatesystems.nl